



## DAT Wentylatory

50-451 Wrocław, ul. Komuny Paryskiej 34/4  
tel./fax 071/ 342 53 89; 071/ 341 90 14  
tel. 071/ 78 91 772; 071/78 91 773  
www.dat.wroc.pl  
dat@dat.wroc.pl

## WENTYLATORY ŚCIENNE KV

### KONSTRUKCJA:

Wentylatory promieniowe o zwartej konstrukcji przeznaczone do instalacji na powierzchni ściany. Od strony ssawnej przystosowane do podłączenia kanałów o średnicach od 100mm do 315mm.

Obudowa wykonana jest z galwanizowanej blachy stalowej. Wirnik z łopatkami wygiętymi do tyłu, z tworzywa sztucznego dla modeli 100M-160M lub ze stali dla modeli 160XL-315L.



### SILNIK ELEKTRYCZNY:

Jednofazowy 230V, 50Hz, z wirującą obudową, przystosowany do regulacji prędkości obrotowej: płynnie – regulatorem tyrystorowym, pięciostopniowo – regulatorem transformatorowym. Silniki do wielkości 125M posiadają zabezpieczenie impedancyjne, od wielkości 125XL posiadają zabezpieczenia termiczne przez wyłączniki integralne z automatycznym resetowaniem włączone w obwód uzwojenia. Klasa izolacji B, stopień ochrony IP44.

### ZASTOSOWANIE:

Stosowane jako wyciągowe do wentylacji ogólnej pomieszczeń o charakterze użytkowym i przemysłowym, np. mieszkania, biura, sklepy, lokale gastronomiczne, itp.

Maksymalna temperatura przetłaczanego czynnika (bez regulacji obrotów): wg tabeli poniżej.

### WYMIARY:

Typ	$\phi d$ [mm]	$\phi D$ [mm]	A [mm]	a [mm]	L [mm]	l [mm]	b [mm]
KV 100M	99	218	284	254	174	120	26
KV 100XL	99	246	334	304	156	125	26
KV 125M	124	218	284	254	163	115	27
KV 125XL	124	246	334	304	158	120	26
KV 150/160M	149/159	286	374	344	143	113	25
KV 150/160XL	149/159	336	425	394	181	147	29
KV 200M	199	336	425	394	169	134	30
KV 200XL	199	336	425	394	193	158	30
KV 250M	249	336	425	394	170,5	135	30,5
KV 250L	249	336	425	394	194,5	159	30,5
KV 315M	314	408	489	458	182,5	145	32,5
KV 315L	314	408	489	458	187,5	145	37,5

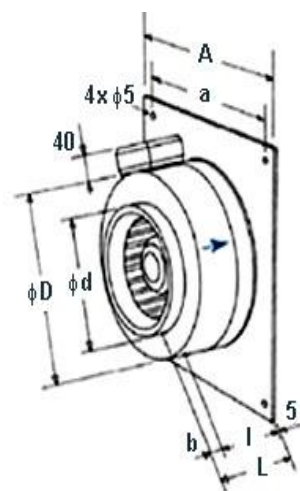

### DANE TECHNICZNE:

Typ	wydajność max [m <sup>3</sup> /h]	spręż max [Pa]	obroty [1/min]	moc silnika [kW]	natężenie prądu [A]	zasilanie [V]	poziom dźwięku [dB(A)] z 3m	max temp. [°C]	masa [kg]
KV 100M	184	155	2443	0,030	0,17	230	38	70	2
KV 100XL	266	360	2425	0,059	0,25	230	48	70	4,5
KV 125M	203	160	2483	0,029	0,17	230	34	70	2
KV 125XL	352	345	2390	0,062	0,27	230	50	70	4,5
KV 150/160M	488	340	2499	0,059	0,26	230	44	70	3
KV 150/160XL	770	420	2553	0,105	0,46	230	53	70	3,9
KV 200M	776	420	2551	0,106	0,46	230	51	70	3,8
KV 200XL	968	540	2630	0,158	0,71	230	50	68	4,5
KV 250M	778	400	2579	0,103	0,45	230	49	70	4
KV 250L	961	530	2640	0,157	0,70	230	49	70	5
KV 315M	1249	590	2580	0,202	0,89	230	47	63	7
KV 315L	1728	740	2318	0,318	1,39	230	50	57	9



# DAT Wentylatory

50-451 Wrocław, ul. Komuny Paryskiej 34/4  
tel./fax 071/ 342 53 89; 071/ 341 90 14  
tel. 071/ 78 91 772; 071/78 91 773  
www.dat.wroc.pl  
dat@dat.wroc.pl

# WENTYLATORY ŚCIENNE KV

## CHARAKTERYSTYKI:

### KV 100M

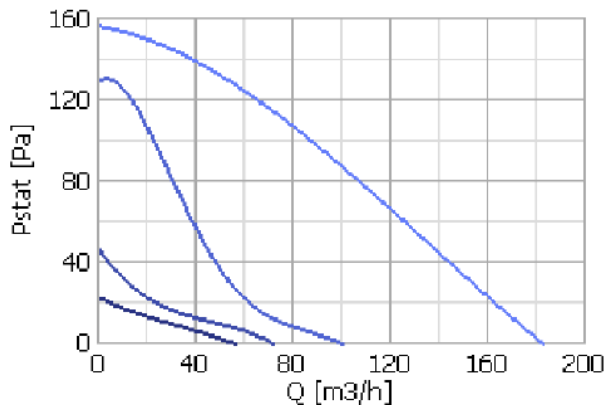

### KV 100XL

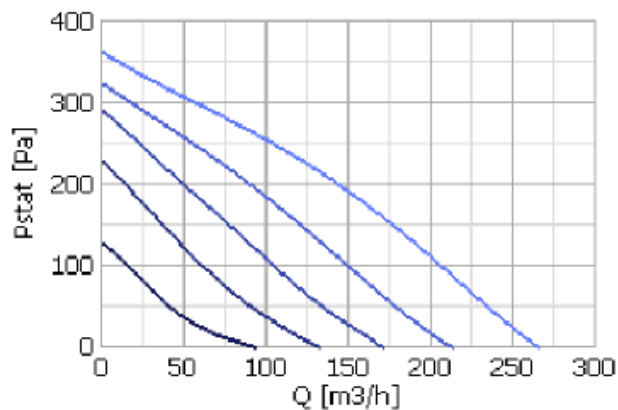

### KV 125M

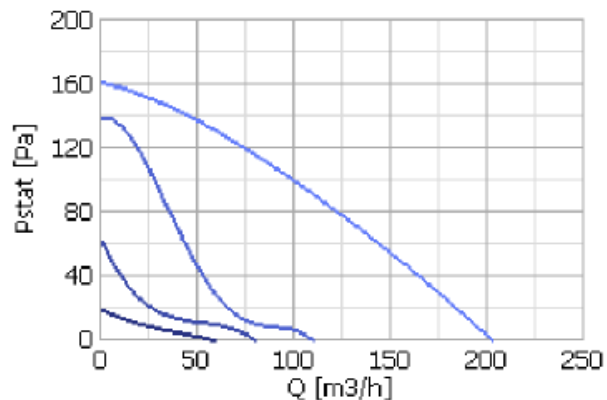

### KV 125XL

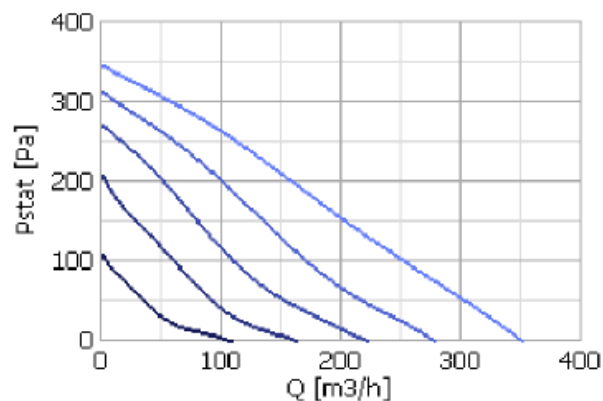

### KV 150/160M

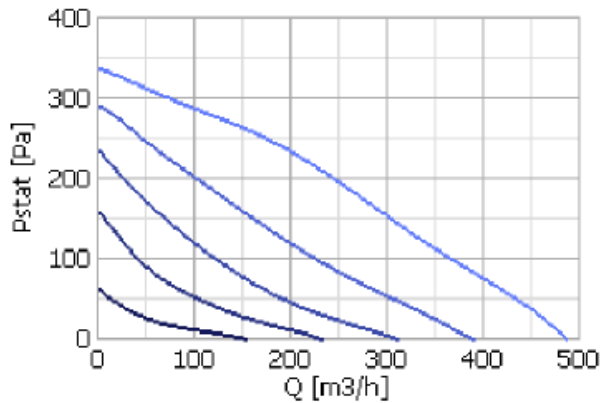

### KV 150/160XL

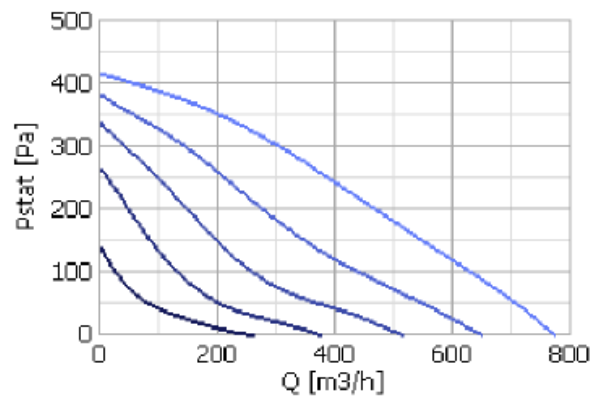



# DAT Wentylatory

50-451 Wrocław, ul. Komuny Paryskiej 34/4  
tel./fax 071/ 342 53 89; 071/ 341 90 14  
tel. 071/ 78 91 772; 071/78 91 773  
www.dat.wroc.pl  
dat@dat.wroc.pl

# WENTYLATORY ŚCIENNE KV

### KV 200M

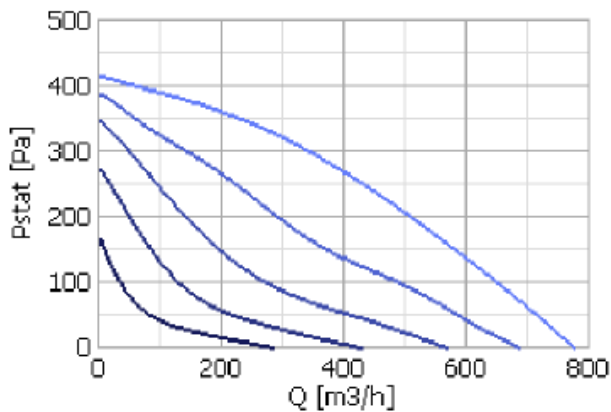

### KV 200L

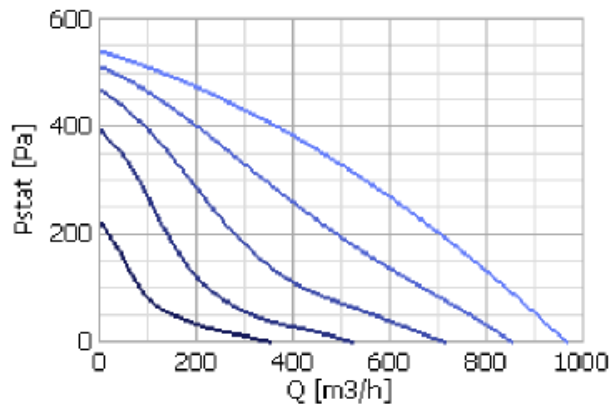

### KV 250M

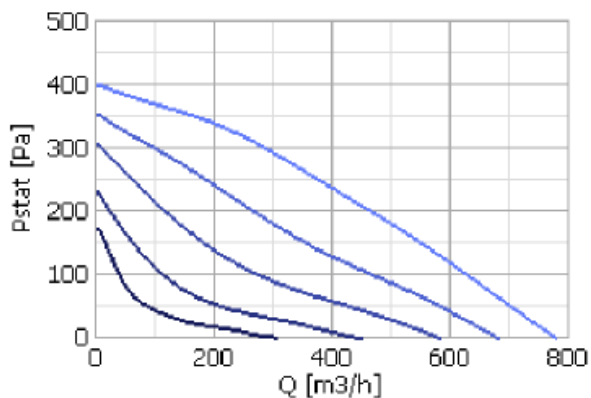

### KV 250L

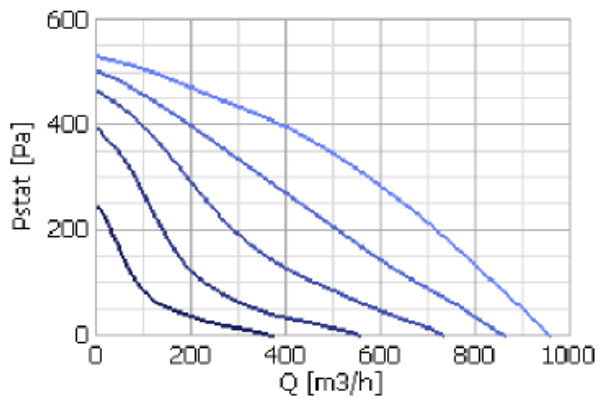

### KV 315M

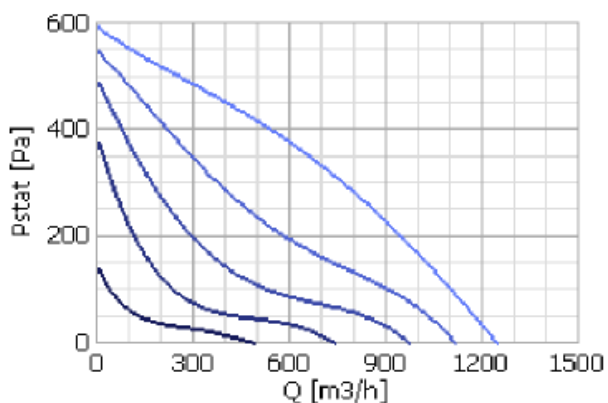

### KV 315L

